

Möbel LETZ

Finden und Wohlfühlen



Typenplan

Cabrillo von Disselkamp - Schlafzimmer Balkeneiche - Lack sand

Wichtiger Hinweis für Sie

Etwaige Hinweise des Herstellers in dieser Produktinformation, die sich auf die Gewährleistung beziehen, haben für Sie keinerlei Bindungswirkung und können von Ihnen ignoriert werden. Ihre gesetzlichen Gewährleistungsrechte als Verbraucher uns gegenüber, als Ihrem Verkäufer, werden dadurch in keiner Weise berührt oder eingeschränkt. Sie können sich wegen aller Mängel jederzeit an uns wenden. Darüber hinaus gehende Herstellergarantien bleiben natürlich unberührt. Dieser Artikel wird hergestellt von C. Disselkamp Schlafräumsysteme GmbH, Dieselstraße 41-47, 33442 Herzebrock-Clarholz, Deutschland

Möbel Letz GmbH
Am Gewerbepark 11
06895 Zahna-Elster

Tel.: 035383 - 6018 50

Fax.: 035383 - 6018 17



- Geprüfte Qualität
 - Garantierte Sicherheit
 - Gesundes Wohnen
- Offiziell geprüft und überwacht durch die **LGAM**

...erkennen Sie an diesem Zeichen

Typenliste

CABRILLO





Dieselstraße 41-47
33442 Herzebrock-Clarholz

gilt seit 1.4.2025

CABRILLO

Produktinformationen (stets aktuell beim Kauf aushändigen lassen)

Korpusausführung:	Absetzausführung:	Ausf.-Nr.:	Preisgruppe:	Griff: Anthrazit matt	
Echtholz furniert	grau unterlegt			Bohrabstand: 192 mm	
Balkeneiche	Lack Sand	3314 (330.21.04)	PG 1	 Schrank: 90973	 Kommoden: 90984 (A1)
Balkeneiche	Lack Basalt	3374 (330.17.04)	PG 1	Winkelgriff L: 180 mm	Bügelgriff L: 192 mm

Die Ausführungsnummer in (XXX.XX.XX) wird im Laufe des Jahres 2023 in Kraft treten.
Hierzu werden wir Sie frühzeitig informieren. Bis dahin ändert sich für Ihre Bestellungen nichts.

Qualitätsmerkmale und Produktinformationen:

Für unsere Möbel werden ausgesuchte Echtholzfurniere, echte Lacke und Massivholzbauteile Schrank- u. Kommodenkorpuse innen Lack Weiss Alle Oberflächen entsprechen der EU Norm für Kinderspielzeug (EN 71 Teil 3).
Alle Beschläge sind aus Metall, extrem stabil und hoch belastbar.
Alle Betten erhalten eine 4-fach höhenverstellbare Lattenrahmen Auflage (Raster von 2,5 cm, Einlegetiefe Schranktüren werden mit einer Bürstendichtung

Die 23 mm starken Einlegeböden im Schrank sind 4-fach arretiert und variabel einstellbar.
Die Kleiderstangen sind aus Metall und liegen in einer Alle Schubkästen in unseren Schänken und Kommoden sind gedämpft und haben einen Selbsteinzug.
Alle Türen erhalten serienmäßig hochwertige Topfbänder inklusive Dämpfung/ Softabstoppung.
Sonderanfertigungen nach individuellen Raummaßen.

Die VDE hat alle Elektroinstallationen geprüft.

Dieses Produkt enthält Lichtquellen der Energieeffizienzklasse G.

Verarbeitungshinweise/Warentypische Merkmale:

Beim Zusammenspiel von echtholzfurnierten Flächen und Massivholzteilen sind Farbunterschiede warentypisch. Gleiches gilt für Schattierungsunterschiede von aneinander liegenden längs- und querlaufenden Holzflächen. Lichtverhältnisse und räumliche Gegebenheiten können zu anderen Farbtönen führen.
Das ideale Raumklima für den Wohnbereich liegt bei 45-65 % Luftfeuchtigkeit und 18-21° Celsius Temperatur. Starke Schwankungen können langfristig zu Materialveränderungen führen, z.B. verziehen der Türen.
Diese Angaben entsprechen den Richtlinien und zulässigen Serienstandards nach den Güte- und Prüfbestimmungen RAL- GZ 430 der Deutschen Gütegemeinschaft Möbel e.V.
Anforderungen für gesundes Wohnen nach RAL GZ 430 sind erfüllt.
Sichtprüfungen sind unter folgenden Bedingungen auszuführen: Beurteilung v. Details, mit einem Abstand von 70 cm. Beurteilungsgrundlage: Normalsichtige Augen, diffuses Tageslicht (ohne direkte Sonnen- oder künstliche Lichteinstrahlung)



Nachhaltig bewirtschaftet, leistet der Wald Einiges - für Artenvielfalt, Klimaschutz und unsere Erholung. Sein Meisterstück: Er liefert uns den umweltfreundlichsten Bau- und Werkstoff, den es gibt.

Natürlich
HOLZ
Alles gewachsen.

Garantieerklärung

Der Hersteller übernimmt für alle Möbelteile eine Garantie von 5 Jahren auf die Material- und Oberflächenbeschaffenheit, die Funktionssicherheit und die fachgerechte Verarbeitung.
Die Garantie beinhaltet die gesetzliche Gewährleistung von 2 Jahren, gilt nur für Neuware und Erstkäufer.
Die Garantie wird nicht für die gewerbliche Nutzung übernommen.
Nicht sachgerechte oder zweckentfremdete Nutzung, Wasserschäden, Farbveränderungen durch Licht- und Klimaeinflüsse, Reinigungsschäden sowie gebrauchsbabhängiger Verschleiß, sind von der Garantie ausgenommen.
Für Handelsware wie z.B. Elektrobauteile, Beleuchtungen, Trafos usw. gilt die gesetzliche Gewährleistung, beziehungsweise Garantie, des jeweiligen Herstellers. Diese fallen nicht unter die 5 Jahres Garantie vom Hersteller.
Für nicht original verwendete Teile wird keine Garantie übernommen. Die Garantie wird nach Wahl des Garantiegebers durch Nachbesserung oder Nachlieferung erfüllt und durch die Leistung weder gehemmt noch unterbrochen, d.h. die Garantie erlischt 5 Jahre nach Lieferdatum.

Sachgerechte Lagerung, Transport, Aufbau, Anschluss und Einweisung durch autorisiertes Fachpersonal sowie die Beachtung dieser Produktinformation sind zwingende Garantiebedingungen.

Nutzungshinweise:

Keine feuchten Gegenstände sowie Fruchtsäfte, Säureträger, Reinigungs- und Pflegemittel direkt auf die Oberflächen stellen - ggf. sofort trocknen.
Zur Säuberung und Reinigung der Möbelteile empfehlen wir Ihnen, die entsprechenden Flächen nur mit einem mit lauwarmen Wasser angefeuchteten, Baumwolltuch oder Leder, einmal im Monat, gleichmäßig abzureiben (keine Mikrofasertücher).
Natur- und wachstumsbedingte Merkmale bei Massiv- oder Echtholz sowie verarbeitungsbedingte Farbunterschiede sind warentypische Eigenschaften und kein Grund zur Beanstandung. Echtholz verändert sich durch Licht- und Sonneneinwirkung.

Wichtige Hinweise:

Die Produkte in dieser Preisliste und dem jeweils gültigen Prospekt entsprechen dem Stand zum Zeitpunkt der Drucklegung. Der Hersteller behält sich spätere Änderungen, auch ohne Ankündigung, vor.

CABRILLO



CABRILLO

Vorschlagskombinationen

Drehtürenschränke mit Bauchbinde (BB)

Je Element 2 Einlegeböden, 1 Kleiderstange, Höhe 229,4 cm oder alternativ in 207 cm, Tiefe 59,5 cm inkl. Tür, Korpus innen Lack Weiss. Je Element ein Griff
Höhe: 229,4 cm oder 207 cm preisgleich

Bettanlage

Luxus Doppelbetten, Polsterkopfteil Brick, Stoffbezug: Anthrazit
Liegenfußteil auf Winkelfüßen / Kufe oder schwebend auf Sockel,
Bettseitenhöhe 48,4 cm (BSH)
Kopfteilhöhe 110,0 cm (KTH), Bettgrösse 140, 160, 180 oder 200/200 cm, mit 2
Konsolen standardmäßig 60er oder bei Angabe 46er

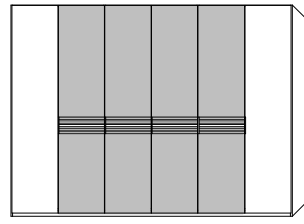

DTS 6-türig, Außentüren furniert **ohne Bauchbinde**, mittig in Frontausführung inkl. Bauchbinde.

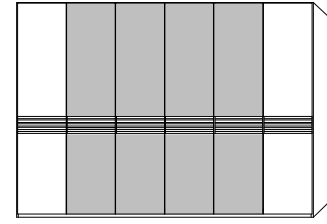

DTS 6-türig, Außentüren furniert, **alle Türen mit Bauchbinde**, mittig in Frontausführung.

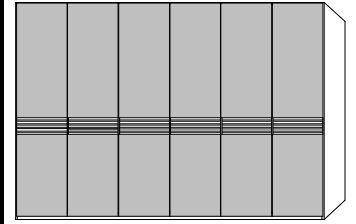

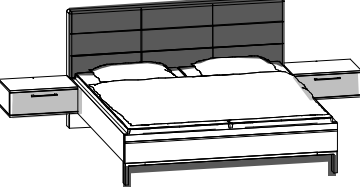
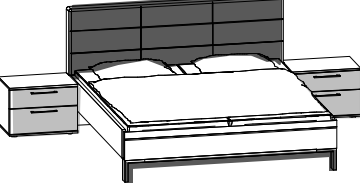
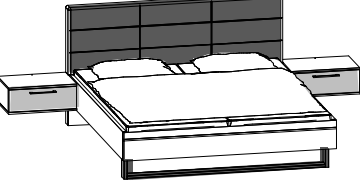
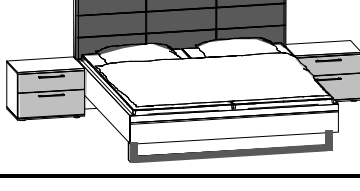
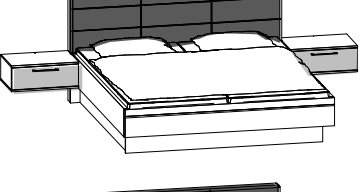
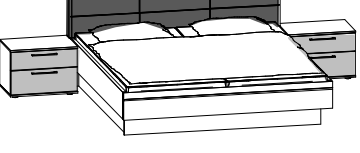

DTS 6-türig, **alle Türen mit Bauchbinde** und in Frontausführung.

Betten mit:	Beschreibung	Anzahl Türen	DTS Breite	Best.-Nr.	PG 1	Best.-Nr.	PG 1	Best.-Nr.	PG 1
 <p>Konsolen hängend WinkelfüÙe</p>		5-trg.:	249,6	700		720		740	
		6-trg.:	299,2	701		721		741	
 <p>wie zuvor jedoch Konsole stehend, 2 SchüÙe</p>		5-trg.:	249,6	710		730		750	
		6-trg.:	299,2	711		731		751	
 <p>Konsolen hängend Kufe</p>		5-trg.:	249,6	600		620		640	
		6-trg.:	299,2	601		621		641	
 <p>wie zuvor jedoch Konsole stehend, 2 SchüÙe</p>		5-trg.:	249,6	610		630		650	
		6-trg.:	299,2	611		631		651	
 <p>Konsolen hängend schwebend</p>		5-trg.:	249,6	800		820		840	
		6-trg.:	299,2	801		821		841	
 <p>wie zuvor jedoch Konsole stehend, 2 SchüÙe</p>		5-trg.:	249,6	810		830		850	
		6-trg.:	299,2	811		831		851	

Zubehöropakete für Drehtürenschränke bestehend aus

Passepartout 6-trg + 3er Set Power LED + Paneele LI + RE + Paneel Beleuchtung				89101		89101		89101	
Kranzleiste 6-trg + 3er Set Power LED + Paneele LI + RE + Paneel Beleuchtung				89103		89103		89103	

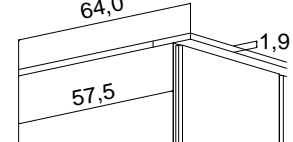
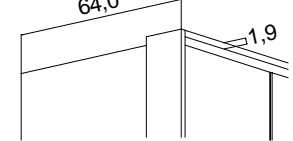
Beleuchtung für die Grunschränke:

 <p>64,0 57,5 1,9</p>	Kranzleiste 19 mm, Grund	5-trg.:	249,6	902508		902508		902508	
		6-trg.:	299,2	903008		903008		903008	
 <p>64,0 1,9</p>	Passepartout 19 mm, Grund	5-trg.:	253,4	902504		902504		902504	
		6-trg.:	303,0	903004		903004		903004	
	3er Set Stab LED / Grund			90353		90353		90353	
		3er Set Spot LED / Grund			90343		90343		90343

CABRILLO

Vorschlagskombinationen mit Holzkopfteil

Drehtürenschränke mit Bauchbinde (BB)

Je Element 2 Einlegeböden, 1 Kleiderstange, Höhe 229,4 cm oder alternativ in 207 cm, Tiefe 59,5 cm inkl. Tür, Korpus innen Lack Weiss. Je Element ein Griff
Höhe: 229,4 cm oder 207 cm preisgleich

Bettanlage

Luxus Doppelbetten, Holzkopfteil Lamelle, Liegenfußteil auf Winkelfüßen / Kufe oder schwebend auf Sockel, Bettseitenhöhe 48,4 cm (BSH) Kopfteilhöhe 100,9 cm (KTH), Bettgrösse 140, 160, 180 oder 200/200 cm, mit 2 Konsolen standardmäßig 60er oder bei Angabe 46er

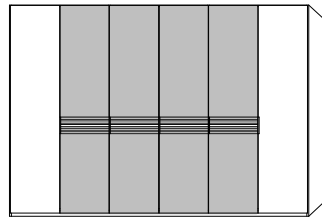

DTS 6-türig, Außentüren furniert **ohne Bauchbinde**, mittig in Frontausführung inkl. Bauchbinde.

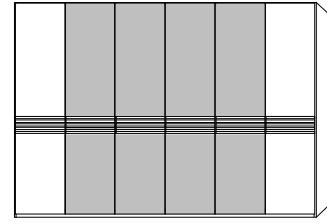

DTS 6-türig, Außentüren furniert, **alle Türen mit Bauchbinde**, mittig in Frontausführung.

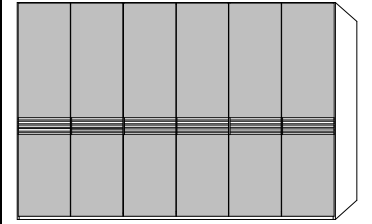

DTS 6-türig, **alle Türen mit Bauchbinde** und in Frontausführung.

Betten mit:	Beschreibung	Anzahl Türen	DTS Breite	Best.-Nr.	PG 1	Best.-Nr.	PG 1	Best.-Nr.	PG 1
	Winkelfüße Konsolen hängend	5-trg.:	249,6	100		120		140	
		6-trg.:	299,2	101		121		141	
	Kufe wie zuvor jedoch Konsole stehend, 2 Schübe	5-trg.:	249,6	110		130		150	
		6-trg.:	299,2	111		131		151	
	Kufe Konsolen hängend	5-trg.:	249,6	200		220		240	
		6-trg.:	299,2	201		221		241	
	Kufe wie zuvor jedoch Konsole stehend, 2 Schübe	5-trg.:	249,6	210		230		250	
		6-trg.:	299,2	211		231		251	
	schwebend Konsolen hängend	5-trg.:	249,6	300		320		340	
		6-trg.:	299,2	301		321		341	
	schwebend wie zuvor jedoch Konsole stehend, 2 Schübe	5-trg.:	249,6	310		330		350	
		6-trg.:	299,2	311		331		351	

Zubehöropakete für Drehtürenschränke bestehend aus

Passepartout 6-trg + 3er Set Power LED + Paneele LI + RE + Paneel Beleuchtung				89101		89101		89101	
Kranzleiste 6-trg + 3er Set Power LED + Paneele LI + RE + Paneel Beleuchtung				89103		89103		89103	

Beleuchtung für die Grunschränke:

	Kranzleiste 19 mm, Grund	5-trg.: 6-trg.:	249,6 299,2	902508 903008		902508 903008		902508 903008	
	Passepartout 19 mm, Grund	5-trg.: 6-trg.:	253,4 303,0	902504 903004		902504 903004		902504 903004	
	3er Set Stab LED / Grund			90353		90353		90353	
	3er Set Spot LED / Grund			90343		90343		90343	

CABRILLO

Vorschlagskombinationen mit Polsterkopfteil

Schwebetürenschränk mit Bauchbinde (BB)

Je Element 2 Einlegeböden, 1 Kleiderstange, Höhe 230,4 cm oder alternativ in 208 cm, Tiefe 68,0 cm inkl. Tür, Korpus innen Lack Weiss
Höhe: 230,4 cm oder 208 cm preisgleich

Bettanlage

Luxus Doppelbetten, Polsterkopfteil Brick, Stoffbezug: Anthrazit
Liegenfußteil auf Winkelfüßen / Kufe oder schwebend auf Sockel,
Bettseitenhöhe 48,4 cm (BSH)
Kopfteilhöhe 110,0 cm (KTH), Bettgrösse 140, 160, 180 oder 200/200 cm, mit 2
Konsolen standardmäßig 60er oder bei Angabe 46er

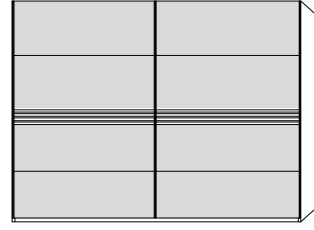

STS in Frontausführung inkl. Bauchbinde und 6 Zierleisten in Anthrazit matt.

270 cm
45/90/90/45

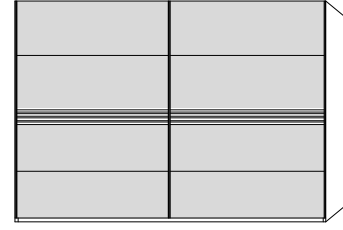

STS in Frontausführung inkl. Bauchbinde und 6 Zierleisten in Anthrazit matt.

300 cm
90/60/60/90

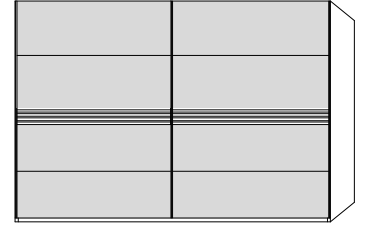

STS in Frontausführung inkl. Bauchbinde und 6 Zierleisten in Anthrazit matt.

330 cm
60/90/90/90

Betten mit:	Beschreibung	Breite	Best.-Nr.	PG 1	Best.-Nr.	PG 1	Best.-Nr.	PG 1
	Konsolen hängend Winkelfüße		902		912		922	
	wie zuvor jedoch Konsole stehend, 2 Schübe		904		914		924	
	Konsolen hängend Kufe		952		962		972	
	wie zuvor jedoch Konsole stehend, 2 Schübe		953		963		973	
	Konsolen hängend schwebend		903		913		923	
	wie zuvor jedoch Konsole stehend, 2 Schübe		905		915		925	

Zubehöropakete für Schwebetürenschränke bestehend aus

Schweber Passepartout + 4er Set Power LED + Paneele LI + RE + Paneel Beleuchtung		89102		89104		89106	
Beleuchtung für die Grunschränke:	Breite	Best.-Nr.	PG 1	Best.-Nr.	PG 1	Best.-Nr.	PG 1
		Passepartout für Schweber 270er	278,2	902703		-	
		Passepartout für Schweber 300er	308,9	-		903003	
		Passepartout für Schweber 330er	338,1	-		-	
		2er Set Aufsatz LED / Grund		90052		90052	
		3er Set Aufsatz LED / Grund		90053		90053	
		2er Set Stab LED / Grund		90352		-	
		4er Set Stab LED / Grund		-		90354	
		4er Set Spot LED / Grund		90344		90344	

CABRILLO

Vorschlagskombinationen mit Holzkopfteil

Schwebetürenschränk mit Bauchbinde (BB)

Je Element 2 Einlegeböden, 1 Kleiderstange, Höhe 230,4 cm oder alternativ in 208 cm, Tiefe 68,0 cm inkl. Tür, Korpus innen Lack Weiss
Höhe: 230,4 cm oder 208 cm preisgleich

Bettanlage

Luxus Doppelbetten, Holzkopfteil Lamelle, Liegenfußteil auf Winkelfüßen / Kufe oder schwebend auf Sockel, Bettseitenhöhe 48,4 cm (BSH) Kopfteilhöhe 100,9 cm (KTH), Bettgröße 140, 160, 180 oder 200/200 cm, mit 2 Konsolen standardmäßig 60er oder bei Angabe 46er

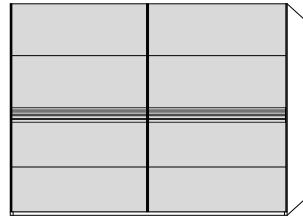

STS in Frontausführung inkl. Bauchbinde und 6 Zierleisten in Anthrazit matt.

270 cm
45/90/90/45

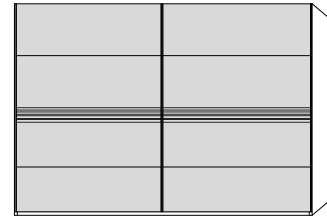

STS in Frontausführung inkl. Bauchbinde und 6 Zierleisten in Anthrazit matt.

300 cm
90/60/60/90

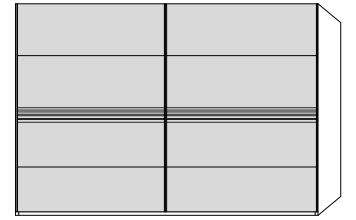

STS in Frontausführung inkl. Bauchbinde und 6 Zierleisten in Anthrazit matt.

330 cm
60/90/90/90

Betten mit:	Beschreibung	Best.-Nr.	PG 1	Best.-Nr.	PG 1	Best.-Nr.	PG 1
	Konsolen hängend Winkelfüße	906		916		926	
	wie zuvor jedoch Konsole stehend, 2 Schübe	908		918		928	
	Konsolen hängend Kufe	954		964		974	
	wie zuvor jedoch Konsole stehend, 2 Schübe	955		965		975	
	Konsolen hängend schwebend	907		917		927	
	wie zuvor jedoch Konsole stehend, 2 Schübe	909		919		929	

Zubehöropakete für Schwebetürenschränke bestehend aus

Passepartout + 4er Set Power LED + Paneele LI + RE + Paneel Beleuchtung		89102		89104		89106	
Beleuchtung für die Grunschränke:	Breite	Best.-Nr.	PG 1	Best.-Nr.	PG 1	Best.-Nr.	PG 1
Passepartout für Schweber 270er	278,2	902703		-		-	
Passepartout für Schweber 300er	308,9	-		903003		-	
Passepartout für Schweber 330er	338,1	-		-		903303	
		90052		90052		90052	
		90053		90053		90053	
		90352		-		-	
		-		90354		90354	
		90344		90344		90344	

Kleiderschranksystem 1 DTS Außentüren furniert ohne Bauchbinde, mittig in Frontausführung inkl. Bauchbinde in Anthrazit abgesetzt.

Je Element 2 Einlegeböden, 1 Kleiderstange, 1 Griff, Korpus innen in Lack Weiss. Höhe: 229,4 cm oder 207,0 cm preisgleich. Tiefe 59,5 cm inkl. Front.

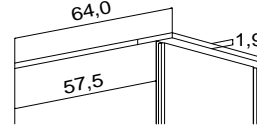

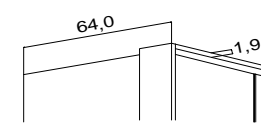

Kranz (KL) 19 mm
korpusbündig, ohne Bel.,
Schrankschöhe 231,3 cm

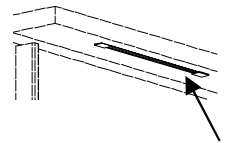

Passepartout 19 mm,
ohne Bel., Schrankhöhe 231,3
cm

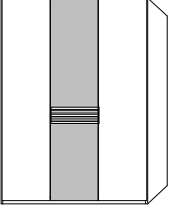
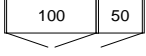
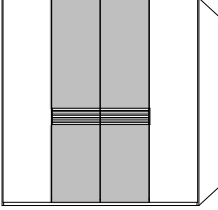

Stabbeleuchtung

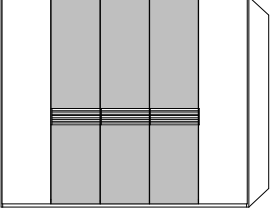
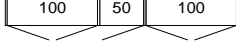
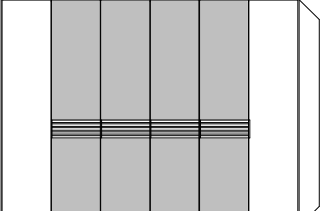
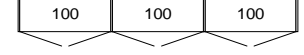
Je Element ein Griff	Beschreibung	B	Best.Nr.	PG 1	Best.Nr.	PG 1	Best.Nr.	PG 1	Best.Nr.	PG 1	Best.Nr.	Anzahl Bel.	PG 1
	Drehtürenschrankschrank 3-türig, 100/50R 	150,5	6030		901508		901504		90352			2	
	Drehtürenschrankschrank 4-türig, 100/100 	200,1	6040		902008		902004		90352			2	
	Drehtürenschrankschrank 5-türig, 100/50/100 	249,6	6050		902508		902504		90353			3	
	Drehtürenschrankschrank 6-türig, 100/100/100 	299,2	6060		903008		903004		90353			3	

Spiegel sowie Grund- u. Anbau- /Zwischenbauschränke

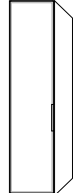
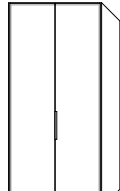
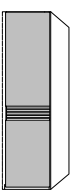
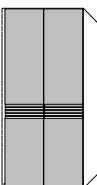
	Spiegel mit Bauchbinde vollflächig Tür links (50) Tür rechts (50)		90687 90787										
	Front schlicht furniert	Grund-/Anbauschrankschrank 1-türig links (50L) GRUND	51,4	98350		900508		900504		90351		1	
		1-türig rechts (50R) GRUND	51,4	98050		900508		900504		90351		1	
		1-türig links (50L) ANBAU	49,5	98149		900498		900494		90350		1	
		1-türig rechts (50R) ANBAU	49,5	98249		900498		900494		90350		1	
	Front schlicht furniert	Grund-/Anbauschrankschrank 2-türig (100) GRUND	101,0	98100		901008		901004		90351		1	
		2-türig (100) ANBAU	99,1	98099		900998		900994		90350		1	
	Front BB Lack	Grund-/Anbauschrankschrank 1-türig links (50L) GRUND	51,4	97350		900508		900504		90351		1	
		1-türig rechts (50R) GRUND	51,4	97050		900508		900504		90351		1	
		1-türig links (50L) ANBAU	49,5	97149		900498		900494		90350		1	
		1-türig rechts (50R) ANBAU	49,5	97249		900498		900494		90350		1	
	Front BB Lack	Grund-/Anbauschrankschrank 2-türig (100) GRUND	101,0	97100		901008		901004		90351		1	
		2-türig (100) ANBAU	99,1	97099		900998		900994		90350		1	

Kleiderschranksystem 2 DTS Außentüren furniert, alle Türen mit Bauchbinde in Anthrazit abgesetzt, mittig in Frontausführung.

Je Element 2 Einlegeböden, 1 Kleiderstange, 1 Griff, Korpus innen in Lack Weiss. Höhe: 229,4 cm oder 207,0 cm preisgleich. Tiefe 59,5 cm inkl. Front.

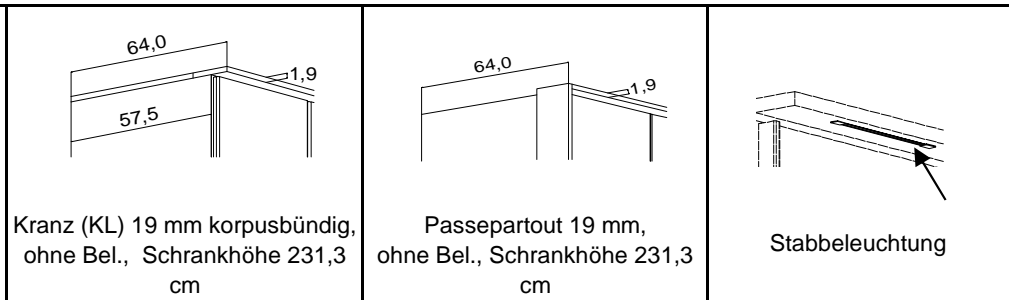

Je Element ein Griff	Beschreibung	B	Best.Nr.	PG 1	Best.Nr.	PG 1	Best.Nr.	PG 1	Best.Nr.	PG 1	Best.Nr.	Anzahl Bel.	PG 1
	Drehtürenschrankschrank 3-türig, 100/50R	150,5	7030		901508		901504		90352			2	
	Drehtürenschrankschrank 4-türig, 100/100	200,1	7040		902008		902004		90352			2	
	Drehtürenschrankschrank 5-türig, 100/50/100	249,6	7050		902508		902504		90353			3	
	Drehtürenschrankschrank 6-türig, 100/100/100	299,2	7060		903008		903004		90353			3	

Spiegel, Regalelemente, Grund- /Anbau- oder Zwischenbauschränke

	Spiegel mit Bauchbinde vollflächig Tür links (50) Tür rechts (50)		90687 90787										
	Grund-/Anbauschrankschrank 1-türig links (50L) GRUND	51,4	97350		900508		900504		90351			1	
	1-türig rechts (50R) GRUND	51,4	97050		900508		900504		90351			1	
	1-türig links (50L) ANBAU	49,5	97149		900498		900494		90350			1	
	1-türig rechts (50R) ANBAU	49,5	97249		900498		900494		90350			1	
	Grund-/Anbauschrankschrank 2-türig (100) GRUND	101,0	97100		901008		901004		90351			1	
	2-türig (100) ANBAU	99,1	97099		900998		900994		90350			1	

Power LED und Aufbaustrahler für alle Schränke

	Spots, Power LED												
	1er Set Spot LED / Grund										1-türig	90341	1
	1er Set Spot LED / Grund										2-türig	90341	1
	2er Set Spot LED / Grund										3-türig	90342	2
	2er Set Spot LED / Grund										4-türig	90342	2
	3er Set Spot LED / Grund										5-türig	90343	3
	3er Set Spot LED / Grund										6-türig	90343	3
1er Set Spot LED / Anbau										Anbau	90340	1	
	LED Aufbaustrahler, B: 60 cm, H: +6 cm												
	1er Set Aufsatz LED / Grund										2+3-türig	90051	1
	2er Set Aufsatz LED / Grund										4+5-türig	90052	1
	3er Set Aufsatz LED / Grund										ab 6-türig	90053	1
1er Set Aufsatz LED / Anbau										Anbau	90050	1	

Kleiderschranksystem 3 DTS Türen mit Bauchbinde in Anthrazit abgesetzt und in Frontausführung.

Je Element 2 Einlegeböden, 1 Kleiderstange, 1 Griff, Korpus innen in Lack Weiss. Höhe: 229,4 cm oder 207,0 cm preisgleich. Tiefe 59,5 cm inkl. Front.

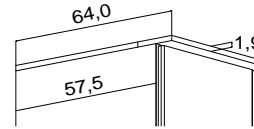

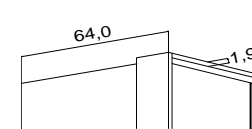

Kranz (KL) 19 mm korpusbündig, ohne Bel., Schrankhöhe 231,3 cm



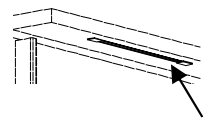

Passepartout 19 mm, ohne Bel., Schrankhöhe 231,3 cm

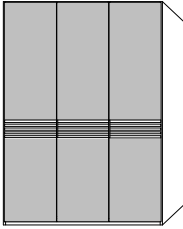
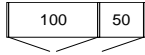
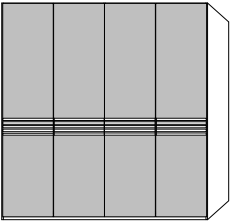

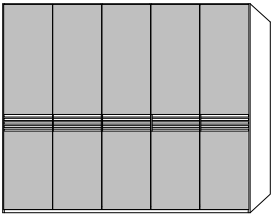
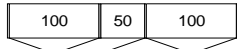
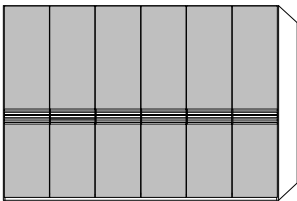
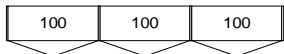
Stabbeleuchtung

Je Element ein Griff	Beschreibung	B	Best.Nr.	PG 1	Best.Nr.	PG 1	Best.Nr.	PG 1	Best.Nr.	PG 1	Best.Nr.	Anzahl Bel.	PG 1
	Drehtürenschränk 3-türig (100/50R)	150,5	97150		901508		901504		90352			2	
													
	Drehtürenschränk 4-türig (100/100)	200,1	97200		902008		902004		90352			2	
													
	Drehtürenschränk 5-türig (100/50R/100)	249,6	97250		902508		902504		90353			3	
													
	Drehtürenschränk 6-türig (100/100/100)	299,2	97300		903008		903004		90353			3	
													

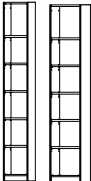
Spiegel, Regalelemente, Frontschübe, Grund- /Anbau- oder Zwischenbauschränke

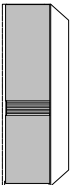
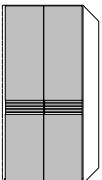
	Spiegel mit Bauchbinde vollflächig Tür links (50) Tür rechts (50)		90687 90787										
	Grund- Regal, 30 cm	31,9	91030		900328		900324		90341				
	Grund- Regal, 45 cm	46,4	91045		900458		900454		90341				
	Anbau- Regal, 30 cm	30	913003		900308		900304		90340				
	Anbau- Regal, 45 cm	44,5	91003		900448		900444		90340				
	Frontschubkästen im 100er BB Element H: 88 cm	98,8	91784										
	Grund-/Anbauschränk 1-türig links (50L) GRUND	51,4	97350		900508		900504		90351			1	
	1-türig rechts (50R) GRUND	51,4	97050		900508		900504		90351			1	
	1-türig links (50L) ANBAU	49,5	97149		900498		900494		90350			1	
	1-türig rechts (50R) ANBAU	49,5	97249		900498		900494		90350			1	
	Grund-/Anbauschränk 2-türig (100) GRUND	101,0	97100		901008		901004		90351			1	
	2-türig (100) ANBAU	99,1	97099		900998		900994		90350			1	

CABRILLO

Kleiderschranksystem 4 Schwebetüren, Griffleisten in Anthrazit Matt

je Element 2 Böden, 1 Kleiderstange, Schrankhöhe 230,4 cm, Schranktiefe 68,0 cm inkl. Front, Korpus innen Lack Weiss.

Schrankhöhe 230,4 oder 208,0 cm preisgleich (90040)

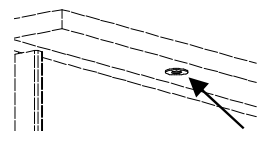
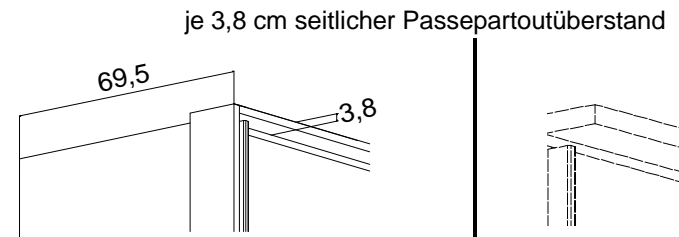

Führung in einer Doppelschiene oben, 2 Schwebetüren inkl. Schließdämpfung	ohne Passepartout			Passepartout (PP) ohne Bel. Schrankhöhe 234,2 cm			Power LED		
--	-------------------	--	--	---	--	--	-----------	--	--

Optional mit Öffnungsdämpfer	Beschreibung	Breite	Best.-Nr.	PG 1	Best.-Nr.	Breite	PG 1	Best.-Nr.	Anzahl Bel.	PG 1
Design 30	... Bauchbinde Lamelle									
	210er 45/60/60/45	212,1	912108		912103	219,7		90342	2	
	240er 45/60/90/45	241,3	912408		902403	248,9		90342	2	
	270er 90/90/90	270,6	912708		902703	278,2		90344	4	
	270er 45/90/90/45	270,6	912718		902703	278,2		90344	4	
	300er 90/60/60/90	301,3	913008		903003	308,9		90344	4	
	330er 60/90/90/90	330,5	913308		903303	338,1		90344	4	

Öffnungsdämpfer für Schwebetürenschränke		Best.-Nr.	PG 1
	Tür Öffnungsdämpfer, dämpft beim Öffnen der Tür (1 Stück) (1 x pro Schrank)	70038	

Aufsatzstrahler		Best.-Nr.	Anzahl	PG 1
	Höhe + 6 cm	90052 90053	2 3	

Grundriss Zeichnungen der Schwebetüren
Anordnung der Elemente

Tür Öffnungsmaß

	210er 212,1
	240er 111,1
	270er 125,7
	300er 141,1
	330er 155,7

**Neue Höhe 208 cm
Inkl. Passepartout 213 cm**

Bestell Nr. 90040 - Höhenkürzung stets an den oberen Kassetten (preisgleich)

1,2,3 Funktionales Zubehör (FZB)
Nur für unten stehendes Innenzubehör geeignet.
Nicht für Hosenhalter oder Kleiderlift.

Ohne Zahl = Innenzubehör frei wählbar.













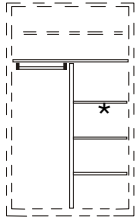

Innenschubkästen für Schwebetüren

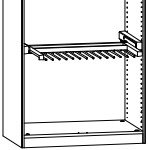
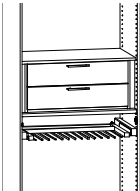
2er Set Innenschubkasten inkl. Abdeckblatt	Best.-Nr.	PG 1	3er Set Innenschubkasten inkl. Abdeckblatt	Best.-Nr.	PG 1
2er Set, B/H 45/37 cm	70122		3er Set, B/H 45/54 cm	70622	
2er Set 2er Set, B/H 90/37 cm 90er, Schwebetür links	71633		3er Set, B/H 90/54 cm 90er, Schwebetür links	71733	
2er Set 2er Set, B/H 90/37 cm 90er, Schwebetür rechts	72633		3er Set, B/H 90/54 cm 90er, Schwebetür rechts	72733	

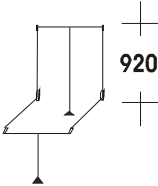
Planungshinweis:
Innenschubkästen (ISK) für Schwebetüren, müssen mit einer Blende L/R ausgestattet sein, damit sie bei aufgeschobener Tür zu öffnen sind. In den äußeren Elementen können auch die standard ISK von der Zubehör (ZB) Seite geplant werden.

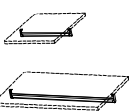
CABRILLO

Zubehör, Schrankinnenausstattung (Lack Weiss)

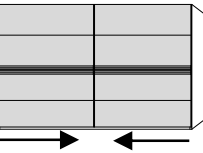
Beschreibung	Best. Nr	PG 1	Beschreibung	Best. Nr	PG 1
Inkl. Abdeckboden  50er Innenschübe (FZB) 50er 2er Set, B/H 50/37 cm Innenmaße in cm: B: 27,1, H: 14,0, T: 44,7	70152		Inkl. Abdeckboden  50er Innenschübe (FZB) 50er 3er Set, B/H 50/54 cm Innenmaße in cm: B: 27,1, H: 14,0, T: 44,7	70652	
Inkl. Abdeckboden  100er Innenschübe (FZB) 100er 2er Set, B/H 100/37 cm Innenmaße in cm: B: 76,8, H: 14,0, T: 44,7	70153		Inkl. Abdeckboden  100er Innenschübe (FZB) 100er 3er Set, B/H 100/54 cm Innenmaße in cm: B: 76,8, H: 14,0, T: 44,7	70653	
 Innenschubkästen können mit einem zusätzlichen Einlegeboden in der Höhe variabel eingebaut werden.					
 T-Einteilung für 90er Elemente für 100er Elemente inkl. 1 Mittelwand, H:160,5 cm, 3 Böden und einer kurzen Kleiderstange (Innenschübe 45er + 50er geeignet)	91335 91350		 Innenspiegel für Schranktür 135 x 30,6 cm, (bauseitige Montage)	70004	
			 4er Set Weitwinkelscharniere 165°, gedämpft, nicht für Ecken, Schrägen, Schrankkommoden	70024	
 Hosenhalter für 90er Elemente (FZB) für 14 Hosen 70330 Hosenhalter für 100er Elemente (FZB) für 16 Hosen 70335 (Variabel im Raster zu montieren)			 Büchfreie Zone bestehend aus:* 2er Set 90er Innenschubkästen, 1 Einlegeboden, 90er Hosenhalter 70130 2er Set 100er Innenschubkästen, 1 Einlegeboden, 100er Hosenhalter 70131		
 Schrankinnenbeleuchtung (Pro Leiste 1 x Sensor) 1er Set 71041 2er Set 71042 3er Set 71043 L=152 cm (Pro Leiste 1 x Sensor)			 Kleiderlift, für Elemente ab 90 cm (FZB) Max. Belastung 10 kg. (Variabel in der Breite zu verstellen)	70045	
 Einlegeboden für Fach 45 cm 71010 Fach 50 cm 71051 Fach 60 cm 71061 Fach 90 cm 71011 Fach 100 cm 71099			 Kleiderstange für Fach 45 cm 70040 Fach 50 cm 70050 Fach 60 cm 70061 Fach 90 cm 70041 Fach 100 cm 70100		
 Offenes Regal, 30 cm 71030 Offenes Regal, 45 cm 71045			 Halter für: Krawatten, Gürtel und Tücher 70043		
 Optionale Fernbedienung für Schrankbeleuchtungen: Power-LED's: LED Stabbeleuchtung: LED Aufbaustrahler:			Funktion: An/Aus & Spot LED #NV Aufsatz LED	90005	
 Tür Öffnungsdämpfer, dämpft beim Öffnen der Tür (1 Stück) (Für Schwebetürenschränke, 1 x Pro Schieber. Dämpft beide Türen ab.)				70038	

Planungshinweise:

Funktionales Zubehör (FZB) kann beim Schieber nur in den äußeren Elementen eingebaut werden. Innenschübe siehe STS-Seite!

FZB= Innenschübe, Hosenhalter und Kleiderlift, können in der 2. Standardtiefe nicht bestellt werden - keine Funktion!

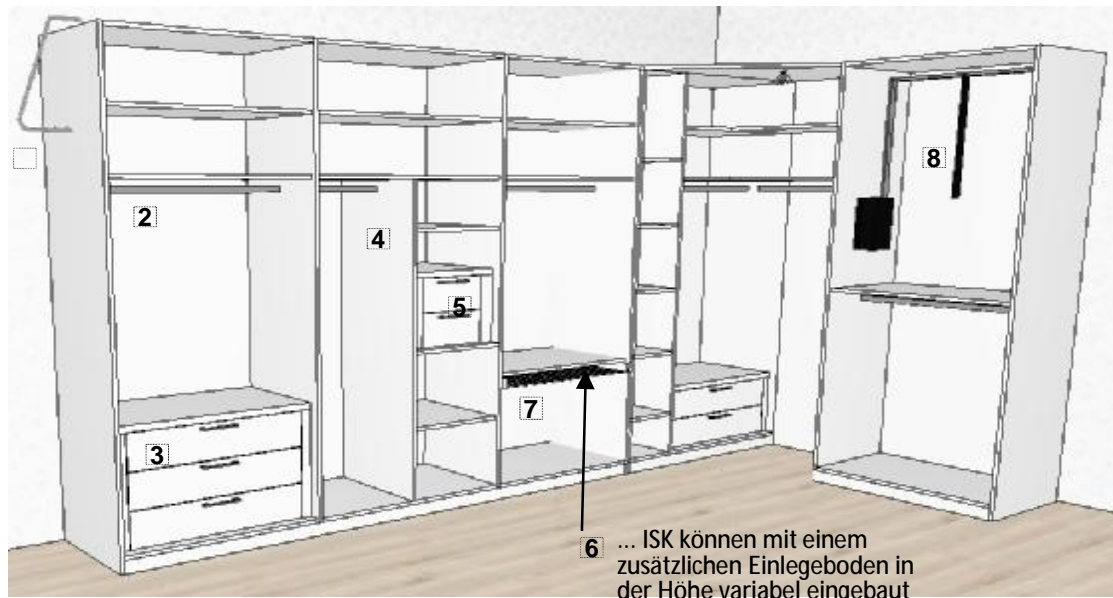



- 2. Kleiderstange
- 3. Innenschubkasten, 3er
- 4. T-Einteilung
- 5. Innenschubkasten (ISK) in T-Einteilung
- 6. zusätzlicher Einlegeboden
- 7. Hosenhalter
- 8. Kleiderlift

CABRILLO

Sonderanfertigungen

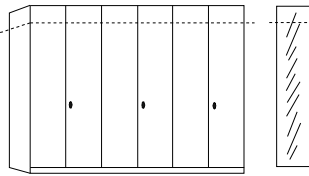
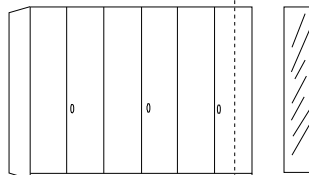
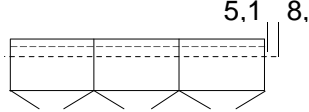
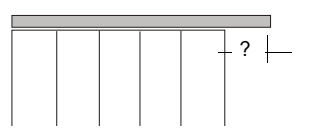
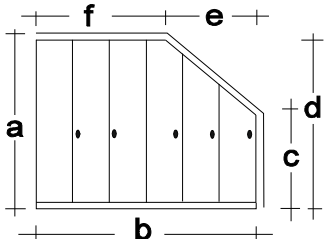
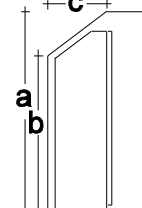
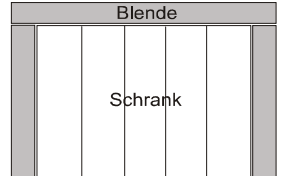

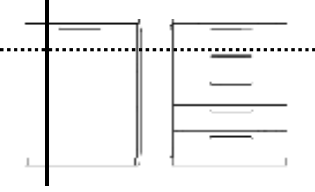
Montagehinweis: Für den Aufbau in einer Nische benötigen Sie mind. 3 cm Luft in der Breite und 2 cm Luft zur Decke.

Beschreibung	Best.-Nr.	PG 1
 <p>Höhenkürzungen jeweils im Raster von 3,2 cm Spiegel Höhenkürzung Sockelkürzungen max. 2 cm, nur beim DTS Zweite Höhe 207,0 cm, Korpusmass</p>	<p>pro Tür pro Spiegel pro Element inkl. Spiegelkürzung sofern mit bestellt</p> <p>90010 90020 90030 90015</p>	
 <p>Breitenkürzung Breitenkürzung Breitenkürzung Spiegel Breitenkürzung</p>	<p>am Einzelement an 1 Tür vom 2-trg. Element an 2 Türen vom 2-trg. Element pro Spiegel</p> <p>90006 90008 90009 90022</p>	
 <p>5,1 8,1 Tiefenkürzungen mind. 2 cm, jedoch nicht möglich im Bereich von 5,1 - 8,1 cm. Keine Kürzung bei Innenschüben! Zweite Tiefe 41,7 cm, inkl. Front inkl. FSK, sofern gewünscht)</p>	<p>pro Element 39,7 cm Korpusmass</p> <p>90016 90017</p>	
 <p>Kranzleiste oder Passepartout seitlich überstehend. Bitte gewünschten Überstand angeben!</p>	<p>links rechts</p> <p>90300 90301</p>	
 <p>Abschrägungen seitlich nur bei 1-türigen Elementen möglich. Alle abgeschrägten Türen sind einheitlich links oder rechts angeschlagen. Bitte unbedingt alle Maße (a-f) angeben. Abschrägungen bei Spiegeltüren nicht möglich. Türen mit Dachabschrägung sind serienmäßig mit Weitwinkelscharnieren ausgestattet!</p>	<p>pro Tür (nicht im Bereich der Bauchbinde)</p> <p>90101</p>	
 <p>Abschrägungen hinten. Bitte alle Maße (a-c) angeben.</p>	<p>pro Element</p> <p>90012</p>	
 <p>Blende Schrank Blenden: Gesamtlänge (ohne Fuge) max. 229 cm Kantenbearbeitung</p>	<p>je qm pro lfd. Meter</p> <p>71000 71001</p>	
 <p>Schrankseite links Schrankseite rechts</p>	<p>91415 91405</p>	
Sonderanfertigungen Konsolen und Kommoden		
 <p>Hoehenkuerzung Konsolen, Tür-, Schubkastenkommoden (nur im Schubkastenrastermaß) Breitenkürzung (nicht bei Schubladen) Türenkommode/n</p>	<p>20003 20001</p>	

CABRILLO

Betten Sonderanfertigungen / Zubehör

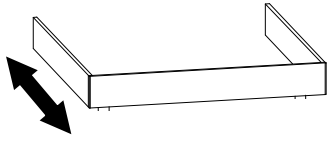
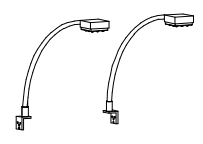
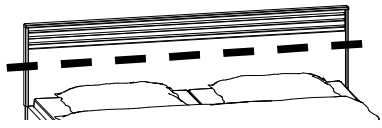
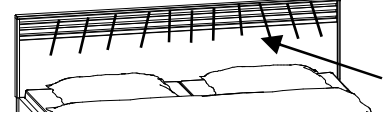
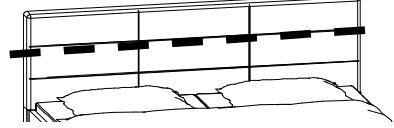
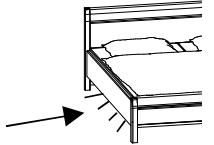
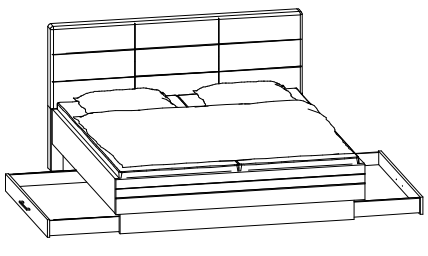
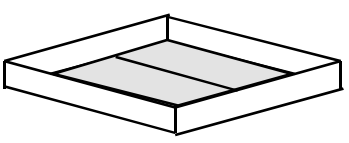
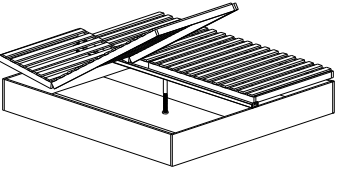
Luxus Betten

Beschreibung	Liegefläche	Best.-Nr.	PG 1
 <p>Sonderlänge/-tiefe Bettseiten-Sonderlänge 190 cm Bettseiten-Sonderlänge 210 cm Bettseiten-Sonderlänge 220 cm</p>	190,0 210,0 220,0	80010 80030 80040	
 <p>1 Stück, LED Flex Leuchte Anthrazit, mit USB-Anschluss 2 Stück, LED Flex Leuchte Anthrazit, mit USB-Anschluss 1,2 Watt je Leuchte, EKK A++, 230 Volt, 1 Schalter je Leuchte. (Trafo max.15 Watt.)</p>		80133 80033	
 <p>Höhenkürzungen für Stollenkopfteile im Raster von 3,2 cm, bis max. 16 cm</p>		80014	
 <p>LED-Beleuchtung für Holz Kopfteil</p>		80396	
 <p>Polster KT gekürzt, ca. halb hoch (oberes Polster entfällt)</p>		80155	
 <p>Bett Unterflurbeleuchtung (2er Set incl. Sensorschalter)</p>		80009	
 <p>Bett Schubkästen, links und rechts für Doppelbetten, Blende ca. 20 cm vom Fußteil zurückspringend, bei gleicher Größe in allen Sonderlängen lieferbar, für Breiten 140-200 cm. (Kufe in Basalt entfällt) Blendhöhe: ca. 20 cm bei der Luxushöhe. B/H/T in cm: 133,0/14,0/70,0</p>		82000	
 <p>Bettkasten ohne Lattenrahmen, voll nutzbar. Inkl. 2 Bodenplatten. Blende ca. 20 cm vom Fußteil zurückspringend. Bettkasten in Länge und Breite voll nutzbar. Bettkasten für Doppelbett 140-200 cm (Kufe in Basalt entfällt)</p>		801023	
 <p>Bettkasten inkl. 2 Springaufrahmen: Rahmenhöhe 7 cm, 42 feingliedrige, aufliegende Leisten. Vollflächig gefederte Liegezone mit großer Bettkasten Öffnung und Gasdruckfedern. Geeignet für alle Matratzentypen. Bettkasten in Länge und Breite voll nutzbar. (Kufe in Basalt entfällt) Bettkastenhöhe: 26,9 cm bei der Luxushöhe.</p>	140/200 160/200 180/200 200/200	Nicht Lieferbar 852993 862993 872993	
 <p>Bett Doppelholm zur separaten Höhenverstellung</p>		80800	





Scan für Details

CABRILLO

Betten

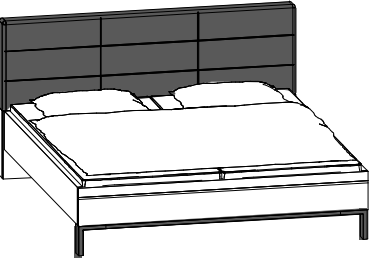
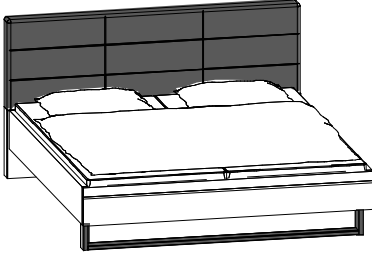
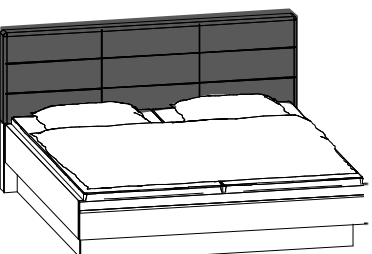
Bettrahmen in Korpusausführung. Matratzenrahmen Einlegetiefe max 18 cm. 4-fach höhenverstellbar, im Raster von 2,5 cm. Betten ab 140 cm sind mit einer Längstraverse ausgestattet!

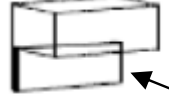
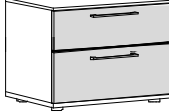
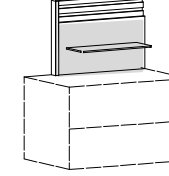
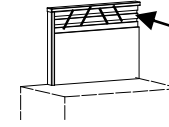

Beschreibung:		Liegefläche	B	T	Best.-Nr.	PG 1
Luxus Doppelbetten, Polsterkopfteil Brick, Stoffbezug: Anthrazit Winkelfuß in Basalt				Luxus Bett Bettseitenhöhe: 48,4 cm Kopfteilhöhe: 110,0 cm Fußteilhöhe 48,6 cm		
Beschreibung:						
 Winkelfüße		140/200 160/200 180/200 200/200	149,0 169,0 189,0 209,0	214,0 214,0 214,0 214,0	83238 85238 86238 87238	
Luxus Doppelbetten, Polsterkopfteil Brick, Stoffbezug: Anthrazit Fußteil mit Kufe in Basalt				wie oben		
Beschreibung:						
 Kufe		140/200 160/200 180/200 200/200	149,0 169,0 189,0 209,0	214,0 214,0 214,0 214,0	83438 85438 86438 87438	
Luxus Doppelbetten, Polsterkopfteil Brick, Stoffbezug: Anthrazit schwebendes Fußteil, Sockel und seitlich geschlossen				wie oben		
Beschreibung:						
 schwebend		140/200 160/200 180/200 200/200	149,0 169,0 189,0 209,0	214,0 214,0 214,0 214,0	83538 85538 86538 87538	
 Polster KT gekürzt, ca. halb hoch (oberes Polster entfällt)					80155	

Konsolen, Schübe inkl. Vollauszug

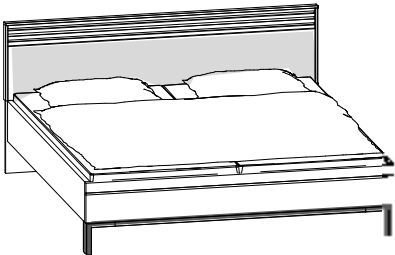
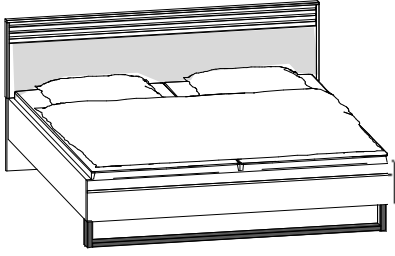
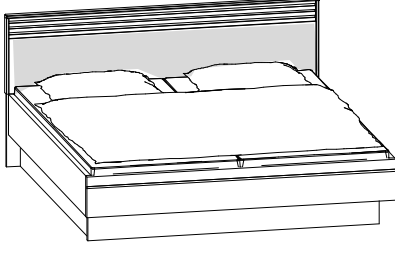
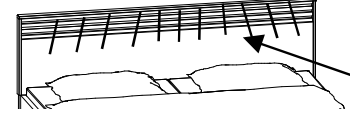

Beschreibung	B	H	T	Best.-Nr.	PG 1
 Hängekonsole 46er Hängekonsole 60er (Montage am Festmauerwerk)	46,0 60,0	22,8 22,8	46,0 46,0	310011 210011	
 Stützplatte unter Hängekonsole 46er Stützplatte unter Hängekonsole 60er (Wandmontage entfällt)	46,0 60,0	25,8 25,8	4,6 4,6	30097 20097	
 Konsole 2 Schubkästen Konsole 2 Schubkästen	46,0 60,0	48,6 48,6	46,0 46,0	320021 220021	
 Paneelaufsätze, für 46er & 60er Konsolen Aufsatz links Glasboden Anthrazit Aufsatz rechts Glasboden Anthrazit	46,0 46,0	36,1 36,1	4,0 4,0	30216 30226	
 Indirekte LED Beleuchtung im Paneelaufsatz ,1 Stück	46,0			80081	

Betten

Bettrahmen in Korpusausführung. Matratzenrahmen Einlegetiefe max 18 cm. 4-fach höhenverstellbar, im Raster von 2,5 cm. Betten ab 140 cm sind mit einer Längstraverse ausgestattet!

Beschreibung:		Liegefläche	B	T	Best.-Nr.	PG 1
Luxus Doppelbetten, Holzkopfteil Lamelle, Winkelfuß in Basalt						Luxus Bett Bettseitenhöhe: 48,4 cm Kopfteilhöhe: 100,9 cm Fußteilhöhe 48,6 cm
 Winkelfüße		140/200	149,0	208,0	83638	
		160/200	169,0	208,0	85638	
		180/200	189,0	208,0	86638	
		200/200	209,0	208,0	87638	
Luxus Doppelbetten, Holzkopfteil Lamelle in Anthrazit, Fußteil mit Kufe in Basalt						wie oben
 Kufe		140/200	149,0	208,0	83338	
		160/200	169,0	208,0	85338	
		180/200	189,0	208,0	86338	
		200/200	209,0	208,0	87338	
Luxus Doppelbetten, Holzkopfteil Lamelle in Anthrazit, schwebendes Fußteil, Sockel und seitlich geschlossen						wie oben
 schwebend		140/200	149,0	208,0	83738	
		160/200	169,0	208,0	85738	
		180/200	189,0	208,0	86738	
		200/200	209,0	208,0	87738	
 LED-Beleuchtung für Holz Kopfteil						80396
 16 cm						80014

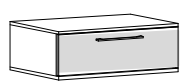
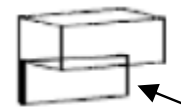

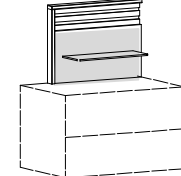
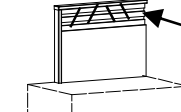
Konsolen, Schübe inkl. Vollauszug

Beschreibung	B	H	T	Best.-Nr.	PG 1
 Hängekonsole 46er Hängekonsole 60er (Montage am Festmauerwerk)	46,0	22,8	46,0	310011	
	60,0	22,8	46,0	210011	
 Stützplatte unter Hängekonsole 46er Stützplatte unter Hängekonsole 60er (Wandmontage entfällt)	46,0	25,8	4,6	30097	
	60,0	25,8	4,6	20097	
 Konsole 2 Schubkästen 46er Konsole 2 Schubkästen 60er	46,0	48,6	46,0	320021	
	60,0	48,6	46,0	220021	
 Paneelaufsätze, für 46er & 60er Konsolen Aufsatz links mit anthrazit Glasboden Aufsatz rechts mit anthrazit Glasboden	46,0	36,1	4,0	30216	
	46,0	36,1	4,0	30226	
 Indirekte LED Beleuchtung im Paneelaufsatz , 1 Stück	46,0			80081	

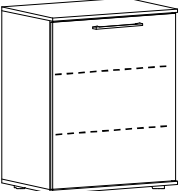
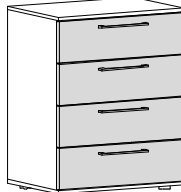
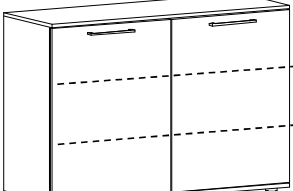

Kommoden H: 82,5 cm

(inkl. Vollauszug)

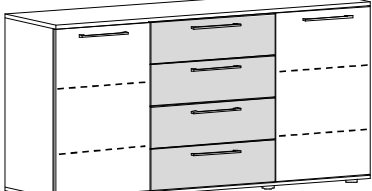
(Grau markierte Flächen in Absetzung, Türen in Korpusfarbe)



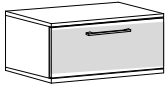
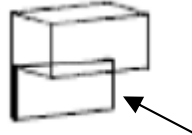

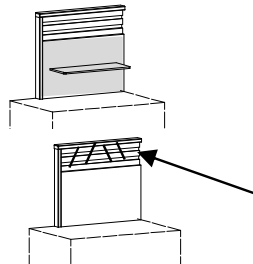

inkl. 2 Böden je Tür (gestrichelt)	Beschreibung	B	H	T inkl. Griff	Best.- Nr.	PG 1		
	Türenkommode 1-türig Tür links Tür rechts	60,0 60,0	82,5 82,5	46,0 46,0	211161 211261			
	Schubkastenkommode 4 Schubkästen	60,0	82,5	46,0	240061			
	Türenkommode 2-türig	120,0	82,5	46,0	521061			
	Schubkastenkommode 4 Schubkästen	120,0	82,5	46,0	540061			
	Kombikommode 4 Schubkästen Tür links Tür rechts	120,0 120,0	82,5 82,5	46,0 46,0	551161 551261			
	Superkombikommode 4 Schubkästen, 2 Türen	151,0	82,5	46,0	661061			

Konsolen, Schübe inkl. Vollauszug

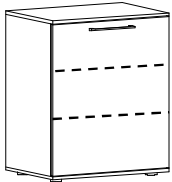
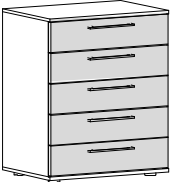
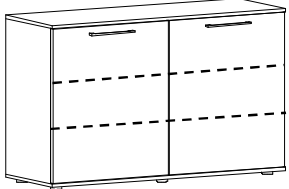
Beschreibung	B	H	T	Best.-Nr.	PG 1
			inkl. Griff		
 <p>Hängekonsole 46er Hängekonsole 60er (Montage am Festmauerwerk)</p>	46,0 60,0	25,3 25,3	46,0 46,0	310015 210015	
 <p>Stützplatte unter Hängekonsole 46er Stützplatte unter Hängekonsole 60er (Wandmontage entfällt)</p>	46,0 60,0	23,3 23,3	4,6 4,6	30099 20099	
 <p>Konsole 2 Schubkästen 46er Konsole 2 Schubkästen 60er</p>	46,0 60,0	48,6 48,6	46,0 46,0	320125 220125	
 <p>Paneelaufsätze, für 46er & 60er Konsolen Aufsatz links mit anthrazit Glasboden Aufsatz rechts mit anthrazit Glasboden</p>	46,0 46,0	36,1 36,1	4,0 4,0	30216 30226	
<p>Indirekte LED Beleuchtung im Paneelaufsatz, 1 Stück</p>	46,0			80081	

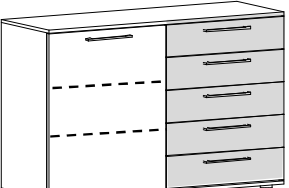
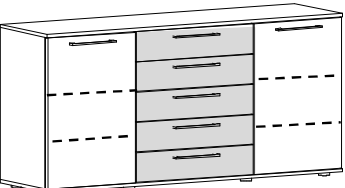
Kommoden H: 82,2 cm, Abdeckblatt 1,6 cm stark (mit Griff, inkl. Vollauszug)

(Grau markierte Flächen in Absetzung)

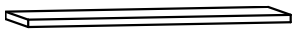
Beschreibung	B	H	T	Best.-Nr.	PG 1
incl. 2 Böden je Tür Korpus Innen Lack Weiss			inkl. Griff		
 <p>Türenkommode 1-türig links 1-türig rechts</p>	60,0 60,0	82,2 82,2	46,0 46,0	210165 210265	
 <p>Schubkastenkommode 5 Schubkästen</p>	60,0	82,2	46,0	250065	
 <p>Türenkommode</p>	120,0	82,2	46,0	520065	
 <p>Schubkastenkommode 5 Schubkästen 5 Schubkästen</p>	120,0	82,2	46,0	550065	
 <p>Kombikommode 5 Schubkästen Tür links Tür rechts</p>	120,0 120,0	82,2 82,2	46,0 46,0	560165 560265	
 <p>Superkombikommode 5 Schubkästen, 2 Türen</p>	151,0	82,2	46,0	670065	
 <p>Kristallspiegel, senkrecht und waagrecht zu hängen</p>	116,0	62,0	3,0	70005	
<p>Wandsteckbord</p>					
 <p>inkl. Wandmontage Set, inkl. Beschläge für Festmauerwerk 46er</p>	42,0	3,3	17,0	10040	
 <p>60er</p>	56,0	3,3	17,0	10060	
 <p>90er</p>	90,0	3,3	17,0	10090	

CABRILLO

Jumbo Kommoden, HÖHE 104 cm, Schublade in Absetzung & mit Vollauszug

(Grau markierte Flächen in Absetzung)

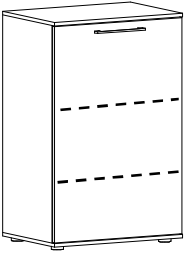
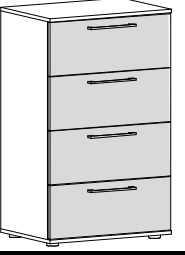
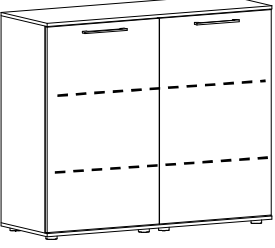
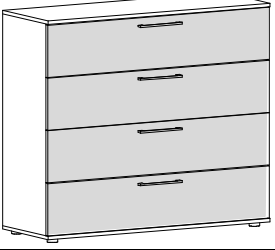
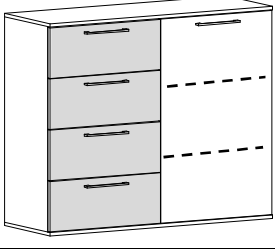
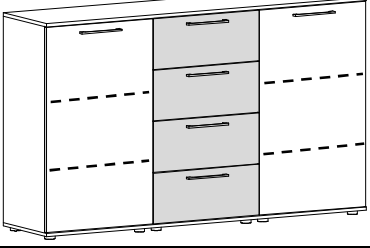
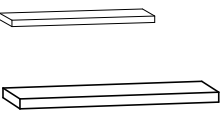
incl. 2 Böden je Tür Korpus Innen Lack Weiss	Beschreibung	B	H	T inkl. Griff	Best.-Nr.	PG 1
	Jumbo - Türenkommode 1-türig links 1-türig rechts	60,0 60,0	103,6 103,6	46,0 46,0	210175 210275	
	Jumbo - Schubkastenkommode 4 Schubkästen	60,0	103,6	46,0	240075	
	Jumbo - Türenkommode 2-türig	120,0	103,6	46,0	520075	
	Jumbo - Schubkastenkommode 4 Schubkästen 4 Schubladen	120,0	103,6	46,0	540075	
	Jumbo - Kombikommode 4 Schubkästen 1-türig links 1-türig rechts	120,0 120,0	103,6 103,6	46,0 46,0	550175 550275	
	Jumbo - Superkombikommode 4 Schubkästen, 2 Türen links + rechts	180,3	103,6	46,0	760075	
	Wandsteckbord inkl. Wandmontage Set, inkl. Beschläge für Festmauerwerk 42 cm 56 cm 90 cm	42,0 56,0 90,0	3,3 3,3 3,3	17,0 17,0 17,0	10040 10060 10090	